

Nice

OXIBD
OXIBD/A

Radio receiver



EAC
made in Italy

FR - Instructions et avertissements pour l'installation et l'utilisation

Nice

FRANÇAIS

Instructions traduites de l'italien

1 DESCRIPTION DU PRODUIT

OXIBD (OXIBD/A) est un récepteur radio destiné à être installé sur une logique de commande pour les automatismes de portails, portes de garage et barrières routières.

⚠ – Toute utilisation autre que celle décrite et dans des conditions ambiantes différentes de celles indiquées dans ce manuel doit être considérée comme impropre et interdite !

AVERTISSEMENTS

Cet appareil doit être installé par des professionnels. La seule antenne autorisée est le câble de 17cm qui se trouve dans l'emballage du récepteur. Antenne amovible qui doit être installée par des professionnels.

Pour le OXIBD/A on ne doit pas utiliser le câble coaxial, mais le câble de 17cm qui se trouve dans l'emballage du récepteur.

• **La communication radio unidirectionnelle et bidirectionnelle**

Dans la communication radio **unidirectionnelle**, les deux dispositifs impliqués (équipés de technologie radio unidirectionnelle) ont un rôle bien défini et unique au sein du système : par conséquent, il existe un Émetteur qui diffuse seulement et un Récepteur qui reçoit uniquement. Par conséquent, la communication radio est unidirectionnelle.

En revanche, dans la communication radio **bidirectionnelle**, les deux dispositifs (équipés de technologie radio bidirectionnelle) jouent un rôle différent au fur et à mesure au sein du système parce que chacun des eux est en mesure de recevoir et de transmettre des informations depuis et vers l'autre dispositif. C'est pourquoi les émetteurs deviennent à leur tour, « récepteurs » d'informations provenant du récepteur dans la logique de commande.

Le récepteur OXIBD (OXIBD/A) a ces deux technologies radio, donc, il peut s'interfacer tant avec les émetteurs unidirectionnels que bidirectionnels.

Dans ce manuel, le terme « bidirectionnel » indique la « technologie bidirectionnelle » des dispositifs radio récepteurs-émet-

teurs, tandis que le terme « BD » indique un protocole de codage radio spécifique adopté par OXIBD (OXIBD/A) et par les émetteurs équipés dans ce protocole de codage.

Le codage « BD », à la différence des autres codages unidirectionnels compatibles avec OXIBD (OXIBD/A) (voir ci-dessous) offre en plus les fonctions suivantes :

- l'envoi de la confirmation (sur l'émetteur) que la commande envoyée a été reçue ;
- l'envoi de l'état (sur l'émetteur) où se trouve l'automatisme (par exemple, si la porte, le portail, etc. est ouvert ou fermé).

• **Autres caractéristiques du produit**

- Le récepteur OXIBD est compatible avec les codages radio unidirectionnels « O-Code », « FloR », « TTS », « Smilo », « Flo » et avec le codage bidirectionnel « BD ». Notamment, les codages « O-Code » et « BD » permettent d'exploiter toutes les fonctions avancées et exclusives du système « NiceOpera ».
- Le récepteur OXIBD/A est compatible avec les codages radio unidirectionnels « O-Code/A », « FloR/A » et avec le codage bidirectionnel « BD ».
- Si le récepteur ne contient que des émetteurs unidirectionnels, il peut gérer au maximum 1024 emplacements mémoire : un emplacement peut mémoriser en alternative un seul émetteur (si les touches sont mémorisées comme « un ensemble unique » avec les procédures en Mode 1 - lire le paragraphe 3.1), ou une seule touche (si elle est mémorisée avec les procédures en Mode 2 - lire le paragraphe 3.2). Si le récepteur ne contient que des émetteurs bidirectionnels, le nombre maximum d'émetteurs bidirectionnels pouvant être mémorisés est de 750.
- Chaque récepteur possède son propre numéro qui l'identifie, appelé « Certificat ». Ceci permet d'accéder à de nombreuses opérations comme par exemple : la mémorisation de nouveaux émetteurs sans besoin d'accéder au récepteur, l'utilisation du programmeur O-View via sa connexion « BusT4 » à la logique de commande.
- Ce récepteur ne peut être utilisé uniquement avec les logiques de commande équipées du connecteur enfichable « SM » (vérifier sur le catalogue des produits Nice ou sur le site www.niceforyou.com quelles sont les logiques appropriées).
- Ce récepteur reconnaît automatiquement les caractéristiques de la logique de commande dans laquelle il est installé et configuré automatiquement comme suit :
 - Si la logique de commande gère le « BusT4 », le récepteur met à disposition jusqu'à 15 commandes différentes.
 - Si la logique de commande NE gère PAS le « BusT4 », le récepteur fournit jusqu'à 4 commandes différentes.

Important ! – Dans les deux cas, le numéro et la variété des commandes disponibles dépendent du type et du modèle e logique de commande utilisée. Le « Tableau de commandes » de chaque logique est indiquée dans le manuel d'instructions correspondant.

2

INSTALLATION ET RACCORDEMENTS

Le récepteur doit être connecté à la logique de commande, en l'enclenchant dans le trou :

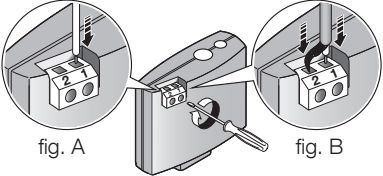
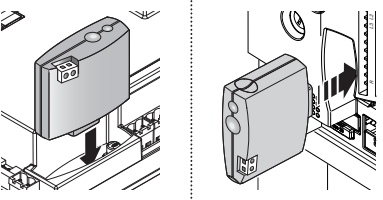
<p>01. ⚠ Avant d'enclencher (ou d'enlever) le récepteur, couper l'alimentation de la logique de commande.</p>	<p>OFF</p> 
<p>02. Connecter l'<u>antenne fournie</u> à la borne 1 du récepteur, comme indiqué dans la fig. a. Autrement, s'il est nécessaire d'améliorer la réception du signal radio à travers l'installation d'une antenne externe avec câble coaxial d'impédance 50Ω (type RG58), il est impératif de raccorder le câble coaxial <u>directement aux bornes 1 et 2 du récepteur (fig. B), sans tenir compte d'une éventuelle borne « antenne » sur la logique de commande.</u></p>	 <p>fig. A</p> <p>fig. B</p>
<p>03. Enclencher le récepteur sur le trou, présent sur la logique de commande</p>	

04. Redonner du courant électrique à la logique de commande



3

MÉMORISATION / EFFACEMENT DES ÉMETTEURS DANS LE RÉCEPTEUR

Le premier émetteur unidirectionnel qui est mémorisé dans le récepteur définit également le codage (« O-Code » (« O-Code/A ») ou « FloR » ou « TTS » ou « Smilo » ou « Flo ») qui doit avoir tout émetteur unidirectionnel successif à mémoriser. En revanche, les émetteurs bidirectionnels avec codage « BD » peuvent être mémorisés librement car ils peuvent cohabiter avec ceux unidirectionnels, à l'intérieur de la mémoire du récepteur.

Chaque codage individuel permet d'utiliser uniquement les fonctions liées à ce codage spécifique.

Pour vérifier à quel codage appartiennent les émetteurs mémorisés dans le récepteur, procéder comme suit (attention ! - le récepteur doit être connecté à la logique de commande) :

Vérifier le TYPE DE CODAGE adopté par les émetteurs déjà mémorisés

01. Débrancher l'alimentation électrique de la centrale de commande, puis rebrancher l'alimentation électrique.

La led B du récepteur s'allume d'abord en vert, puis en orange. Lorsque la led orange s'éteint, compter le nombre de clignotements suivants :

• **1 clignotement vert** = émetteurs avec codage Flo

• **1 clignotement vert et 1 clignotement orange** = émetteurs avec codage Flo + BD

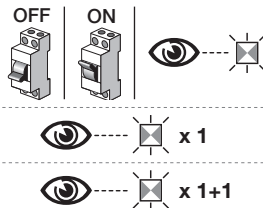

- **2 clignotements verts** = émetteurs avec codage O-Code (O-Code/A) ou FloR ou TTS
- **2 clignotements verts et 1 clignotement orange** = émetteurs avec codage O-Code (O-Code/A) ou FloR ou TTS + BD
- **3 clignotements verts** = émetteurs avec codage Smilo
- **3 clignotements verts et 1 clignotement orange** = émetteurs avec codage Smilo + BD
- **5 clignotements verts** = Aucun émetteur mémorisé
- **5 clignotements verts et 1 clignotement orange** = émetteurs avec codage BD

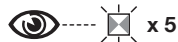
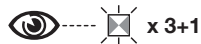
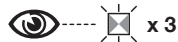
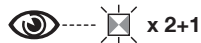
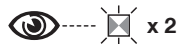







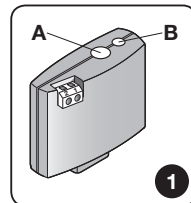

Pour modifier le codage assigné au récepteur par le premier émetteur unidirectionnel mémorisé, il faut effacer de la mémoire tous les émetteurs présents (unidirectionnels et bidirectionnels), en utilisant uniquement la procédure 5 (paragraphe 3.6) et en choisissant l'option « TOUTE LA MÉMOIRE du récepteur ».





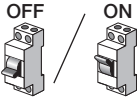

RECOMMANDATION pour l'exécution des procédures de programmation

- Lors de l'exécution des **procédures de programmation** se référer à la fig. 1 pour localiser la touche A et la led B sur le récepteur.
- Pour comprendre la signification des icônes dans les procédures, se référer au tableau « Légende des symboles utilisés dans le manuel ».
- Les procédures doivent être effectuées dans un certain délai ; donc avant de commencer à les exécuter, il faut lire et comprendre toutes les étapes à effectuer.

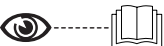

LÉGENDE DES SYMBOLES UTILISÉS DANS LE MANUEL

Symbole	Description
	(sur le récepteur) led « B » ALLUMÉE FIXE
	(sur le récepteur) led « B » avec CLIGNOTEMENT LONG
	(sur le récepteur) led « B » avec CLIGNOTEMENT RAPIDE
	(sur le récepteur) led « B » ÉTEINTE
	Couper le courant/redonner le courant
	Veuillez patienter...
	Effectuer l'opération dans les 5 secondes...
	Maintenir enfoncée la touche « A » du récepteur



	Appuyer et relâcher la touche « A » du récepteur
	Relâcher la touche « A » du récepteur
	Appuyer et relâcher la touche désirée de l'émetteur
	Maintenir appuyée la touche désirée de l'émetteur
	Relâcher la touche désirée de l'émetteur
	Lire le manuel d'instructions de la logique de commande
	Observer quand la led « B » émet des signaux

Il est possible de programmer l'émetteur en Mode 1 ou Mode 2 : voir les paragraphes 3.1 et 3.2.

3.1 - Mémorisation en « Mode 1 »

Au cours de la Procédure 1, le récepteur mémorise toutes les touches de l'émetteur, en attribuant automatiquement la 1^{ère} touche à la commande 1 du récepteur, la 2^{ème} touche à la commande 2, et ainsi de suite. À la fin, la mémori-

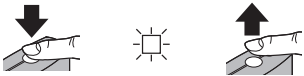
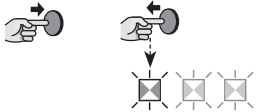
sation effectuée occupera un seul emplacement de mémoire et la commande associée à chaque touche dépendra de la « Liste des commandes » présente dans la logique de commande de l'automatisme.

PROCÉDURE 1 - Mémorisation en Mode 1	
<p>01. Sur le récepteur : maintenir enfoncée la touche A et attendre que la led B verte s'allume. À la fin, relâcher la touche A.</p>	
<p>02. Sur l'émetteur à mémoriser :</p> <ul style="list-style-type: none"> • <u>Si l'émetteur est un unidirectionnel :</u> (dans les 10 secondes) sur l'émetteur : <u>maintenir enfoncée</u> n'importe quelle touche et la relâcher après que la led B (sur le récepteur) ait effectué le 1^{er} des 3 clignotements verts prévus (= mémorisation réussie). (*1) 	
<ul style="list-style-type: none"> • <u>Si l'émetteur est bidirectionnel :</u> (dans les 10 secondes) sur l'émetteur : <u>appuyer et relâcher immédiatement</u> n'importe quelle touche ; la led B (sur le récepteur) exécute 3 clignotements verts (= mémorisation réussie). (*1) 	
<p>(*1) Remarque - S'il y a d'autres émetteurs à mémoriser, répéter l'étape 2 dans les 15 secondes qui suivent les 10 premières secondes. La procédure se termine automatiquement après ce délai.</p>	

3.2 - Mémorisation en « Mode 2 »

Au cours de la Procédure 2, le récepteur mémorise une seule touche parmi celles présentes sur l'émetteur, en l'associant à la sortie du récepteur sélectionnée par l'installateur. Ensuite, pour mémoriser d'autres touches, il faut répéter la procédure depuis le début, pour chaque touche à mémoriser. À la fin, la mémorisation effectuée occupera un seul emplacement de mémoire et la commande de la touche sera celle choisie par l'installateur dans la « Liste

des commandes » de la logique de commande de l'automatisme. **Remarque** - Une touche peut être associée à une seule sortie tandis que la même sortie peut être associée à plusieurs touches.

PROCÉDURE 2 - Mémorisation en Mode 2 (et en Mode 2 étendu)

01. Dans le manuel de la logique de commande : choisir la commande à mémoriser et se rappeler le « numéro d'identification »

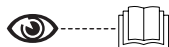

02. Sur le récepteur : appuyer et relâcher la touche A un nombre de fois égal au numéro qui identifie la commande choisie à l'étape 1 : la led B émet le même nombre de clignotements.

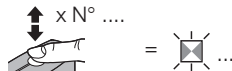

03. Sur l'émetteur avec la touche à mémoriser :

- Si l'émetteur est un unidirectionnel : (dans les 10 secondes) sur l'émetteur : maintenir enfoncée la touche à mémoriser et la relâcher après que la led B (sur le récepteur) ait effectué le 1^{er} des 3 clignotements verts prévus (= mémorisation réussie). **(*2)**

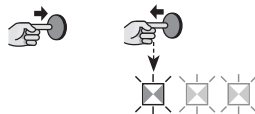

- Si l'émetteur est bidirectionnel : (dans les 10 secondes) sur l'émetteur : appuyer et relâcher immédiatement la touche à mémoriser ; la led B (sur le récepteur) exécute 3 clignotements verts (= mémorisation réussie). **(*2)**



(*2) Remarque : S'il y a d'autres touches à mémoriser (d'autres émetteurs) avec la même commande, répéter l'étape 3 dans les 15 secondes, pour chaque touche à mémoriser (la procédure se termine à la fin de ce délai).

3.3 - Mémorisation d'un nouvel émetteur « à proximité du récepteur » - uniquement pour les émetteurs unidirectionnels

Cette procédure permet de mémoriser un nouvel émetteur au moyen d'un autre émetteur fonctionnant, déjà mémorisé dans la même logique de commande. Le nouvel émetteur peut ainsi recevoir les mêmes configurations de l'émetteur déjà mémorisé. L'exécution de la procédure ne prévoit pas l'action directe sur la touche A du récepteur, mais la présence de l'émetteur dans le rayon de réception du récepteur.

- La mémorisation « à proximité du récepteur » peut être évitée en bloquant le fonctionnement du récepteur avec la procédure 7 (paragraphe 3.8). Autrement, le blocage peut être effectué aussi avec le programmeur O-Box.

PROCÉDURE 3 - Mémorisation d'un nouvel émetteur « à proximité du récepteur »

01. **Sur le NOUVEL émetteur :** maintenir enfoncée la touche à mémoriser, attendre 7 secondes puis la relâcher.

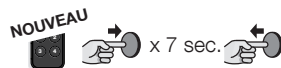

02. **Sur l'émetteur DÉJÀ mémorisé :** appuyer lentement et relâcher 3 fois la touche mémorisée qu'il faut copier.

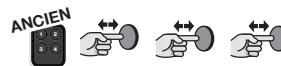

03. **Sur le NOUVEL émetteur :** enfoncer et relâcher 1 fois la même touche enfoncée à l'étape 01.



S'il y a d'autres émetteurs à mémoriser, répéter la procédure depuis le début pour chaque nouvel émetteur.

3.4 - Mémorisation d'un nouvel émetteur en utilisant le « code d'activation » d'un ancien émetteur déjà mémorisé sur le récepteur - uniquement pour les émetteurs avec codage « O-Code » et « BD »

Dans la mémoire des émetteurs avec codage O-Code et BD, un « **code d'activation** » (secret) est présent avec lequel il est possible d'activer un nouvel émetteur à mémoriser sur le récepteur. Pour ce faire, lire le manuel d'instruc-

tions de l'émetteur et se procurer un ancien émetteur déjà mémorisé dans le même récepteur où il faut mémoriser le nouveau. Attention ! - Le transfert du code d'activation ne peut avoir lieu qu'entre deux émetteurs identiques avec la même codification radio.

Ensuite, quand le nouvel émetteur activé sera utilisé, il enverra au récepteur (dans les 20 premières transmissions), la commande, le propre code d'identité et le « code d'activation » reçu. À ce point, le récepteur reconnaît le code d'activation de l'ancien émetteur et mémorisera automatiquement le code d'identité du nouvel émetteur.

- La mémorisation non désirée des émetteurs par le « code d'activation » peut être évitée en bloquant le fonctionnement du récepteur avec la procédure 7 (paragraphe 3.8). Autrement le blocage peut également être effectué avec le programmeur O-Box, en utilisant le récepteur ou les émetteurs déjà mémorisés.

3.5 - Mémorisation (dans le récepteur) de l'Ensemble/Adresse de la centrale, pour le réseau BusT4

Le récepteur OXIBD (OXIBD/A) peut communiquer avec une logique de commande à travers le réseau « BusT4 ». Si dans l'installation, plusieurs logiques de commande sont connectées entre elles via le « BusT4 », avant d'exécuter la procédure suivante, il faut déconnecter le câble du réseau « BusT4 » depuis la logique de commande sur laquelle la mémorisation Ensemble/Adresse sera effectuée.

PROCÉDURE 4 - Mémorisation (dans le récepteur) de l'Ensemble/Adresse de la centrale, pour le réseau BusT4

01. Couper le courant et attendre 5 secondes.

OFF



5 s

- 02.** Maintenir enfoncée la touche A du récepteur et, simultanément, redonner du courant :
la led B effectue une série de clignotement pour indiquer le type de codage des émetteurs dans la mémoire (chapitre 3) ; puis elle effectue 2 clignotements courts oranges ; enfin, quand elle s'allume en vert fixe **(*3)**, relâcher la touche A.

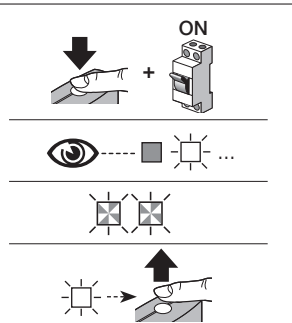

(*3) Remarque - Si la led s'allume en rouge fixe, cela signifie que la mémorisation ne s'est pas produite. Répéter la procédure depuis le début.

⚠ ATTENTION ! - Après la mémorisation de l'Ensemble/Adresse, le récepteur commande la centrale uniquement via le BusT4. La fonction Stand-By ne peut pas être activée sur la centrale. S'il faut activer la fonction Stand-By dans la centrale, ne pas exécuter la procédure « Mémorisation de l'Ensemble/Adresse de la centrale pour le réseau BusT4 ».

⚠ ATTENTION ! - Pour une gestion correcte de l'état des émetteurs bidirectionnels (ON3EBD (ON3EBD/A)), il faut que l'ensemble du récepteur OXIBD (OXIBD/A) soit le même que la centrale.

3.6 - Effacement de la mémoire du récepteur (total ou partiel)

Dans un système unidirectionnel, les procédures de mémorisation ou d'effacement des codes concernent exclusivement le récepteur. L'émetteur unidirectionnel transmet une seule commande, et c'est le récepteur qui doit reconnaître

si l'émetteur est autorisé ou pas à activer l'automatisme.

L'émetteur bidirectionnel, après l'envoi d'une commande devient, à son tour, un « récepteur » d'informations provenant du récepteur associé.

Avec la mémorisation des émetteurs bidirectionnels dans le récepteur OXIBD (OXIBD/A), même le code d'identité du récepteur est automatiquement mémorisé par l'émetteur. Attention ! - si l'effacement de l'émetteur bidirectionnel dans le récepteur OXIBD (OXIBD/A), est effectué, il faut également pour terminer l'opération effacer la mémoire de l'émetteur. Pour effectuer cette procédure, consulter le manuel d'instructions de l'émetteur.

PROCÉDURE 5 - Effacement TOTAL ou PARTIEL de la mémoire du récepteur

01. **Sur le récepteur :** maintenir enfoncée la touche A et observer les états de la led B verte : au bout de 6 secondes, elle s'allume puis s'éteint. Au bout de quelques secondes, elle commence à clignoter ; choisir immédiatement le type d'effacement souhaité :



> **pour effacer TOUS les émetteurs :** relâcher la touche A exactement au **3^{ème} clignotement**



> **pour effacer TOUTE LA MÉMOIRE du récepteur :** relâcher la touche A exactement au **5^{ème} clignotement**





> **pour effacer (dans le récepteur) l'Ensemble/Adresse de la logique de commande, pour le réseau BusT4 :** relâcher la touche A exactement au **7^{ème} clignotement**



Cette fonction peut être exécutée également avec les programmeurs O-Box/O-View.

3.7 - Effacement d'un SEUL émetteur ou d'une SEULE touche de la mémoire du récepteur

PROCÉDURE 6 - Effacement d'un SEUL émetteur ou d'une SEULE touche de la mémoire du récepteur

01.	Sur le récepteur : maintenir enfoncée la touche A, observer la led verte B et lorsqu'elle s'éteint passer à l'étape 02	
02.	Sur l'émetteur à effacer : <ul style="list-style-type: none">• Si l'émetteur est un unidirectionnel : (sur l'émetteur) <u>maintenir enfoncée</u> la touche (*4) à effacer et la relâcher après que la led B (sur le récepteur) ait effectué le 1^{er} des 5 clignotements verts rapides (= effacement réussi).	
	<ul style="list-style-type: none">• Si l'émetteur est bidirectionnel : (sur l'émetteur) appuyer et relâcher la touche à effacer (*4) : la led B (sur le récepteur) exécute 5 clignotements verts rapides (= effacement réussi).	
(*4) Remarque - Si l'émetteur est mémorisé en « Mode 1 », n'importe quelle touche peut être appuyée. Si l'émetteur est mémorisé en « Mode 2 », toute la procédure doit être répétée pour chaque touche mémorisée à effacer.		
Cette opération peut être exécutée également avec les programmeurs O-Box/O-View.		

3.8 - Blocage(ou déblocage) des mémorisations qui sont exécutées avec la procédure de « à proximité de la logique de commande » et/ou en utilisant le « code d'activation »

Cette fonction empêche la mémorisation de nouveaux émetteurs dans le récepteur, lorsque la procédure « à proximité du récepteur » (paragraphe 3.3) ou la procédure avec le « code d'activation » (paragraphe 3.4) tente d'être utilisée. Dans les deux procédures, le réglage d'usine est sur ON. Pour effectuer cette procédure, il faut pouvoir disposer d'un émetteur déjà mémorisé dans le récepteur.



PROCÉDURE 7 - Blocage(ou déblocage) des mémorisations qui sont exécutées avec la procédure de « à proximité de la logique de commande » et/ou en utilisant le « code d'activation »

01. Couper le courant et attendre 5 secondes.

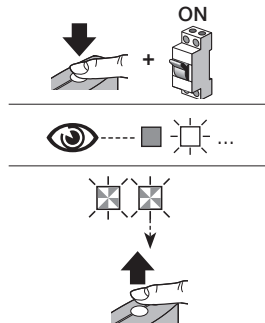

02. Maintenir enfoncée la touche A du récepteur et simultanément redonner du courant : la led B effectue tout d'abord les signaux relatifs aux émetteurs en mémoire (chapitre 3) puis émet de courts clignotements oranges : relâcher la touche A exactement à la fin du 2^{ème} clignotement orange.



03.	<p>Dans les 5 secondes : appuyer et relâcher à plusieurs reprises la touche A du récepteur pour choisir l'une des fonctions suivantes, reconnaissable par l'état de la led B :</p> <ul style="list-style-type: none"> - <u>Aucun bloc actif</u> = led éteinte - <u>Blocage de la mémorisation « à proximité de la logique de commande »</u> = led ROUGE - <u>Blocage de la mémorisation avec « code d'activation »</u> = led VERTE - <u>Blocage des deux mémorisations (« à proximité de la logique de commande » et avec « code d'activation »)</u> = led ORANGE 	<p>> 5 sec. <</p> 
04.	<p>Dans les 5 secondes : sur un émetteur déjà mémorisé sur le récepteur, appuyer et relâcher une touche (mémorisée) pour enregistrer la fonction choisie</p>	<p>> 5 sec. <</p> 

Cette fonction peut être exécutée également avec les programmeurs O-Box/O-View.

4 AUTRES FONCTIONS

4.1 - Bloquer (ou débloquer) la gestion de la fonction « Priorité » dans le récepteur

Le « code d'identité » d'un émetteur avec codage « O-Code » ou « BD » est accompagné d'un numéro (de **0** à **3**) qui permet de déterminer (dans le récepteur) son **niveau de priorité** par rapport à tous les autres émetteurs ayant le même code. La « priorité » est destinée à remplacer et donc à désactiver l'utilisation d'un émetteur qui a été perdu ou volé, sans qu'il soit nécessaire de se rendre chez le client. L'utilisation de priorité exige la connaissance du code de l'émetteur perdu et permet de conserve le même code et les mêmes fonctions que l'émetteur précédent. Donc, l'émetteur perdu peut être désactivé simplement en mettant à jour le **niveau de priorité** du nouvel émetteur à la

valeur suivante plus élevée. Lors de la première utilisation de l'émetteur, le récepteur mémorisera le **nouveau niveau de priorité reçu** et ignorera toute commande envoyée par l'émetteur perdu ou volé, s'il était utilisé. Le changement de priorité s'effectue par le programmeur O-Box.

Le récepteur quitte l'usine avec la fonction « Priorité » activée, ce qui permet à l'installateur d'exploiter son potentiel. Cependant, par le biais du programmeur O-Box, il est possible de bloquer (ou débloquent) la gestion de cette fonction dans le récepteur.

4.2 - Activation (ou désactivation) de la réception des codes des émetteurs, modifiés par rapport au code d'usine

Les codes des émetteurs avec codage « FloR » et « O-Code », peuvent être modifiés selon les exigences, en utilisant le programmeur O-Box ou O-View. En activant ou en désactivant cette fonction, le récepteur peut accepter ou non, la commande d'un émetteur avec un code d'identité modifié (le réglage d'usine est sur ON).

4.3 - Désactivation (ou activation) de la « partie variable » (rolling code) du code reçu

Le récepteur est programmé en usine pour recevoir seulement des codes de type « rolling-code ». Cependant, par le biais du programmeur O-Box, il est possible de programmer le récepteur, de façon à ce qu'il ignore la partie variable (rolling code) du code reçu et le considère comme un code de type « fixe ».

4.4 - Fonction « relâchement des touches de l'émetteur » (uniquement avec le codage O-Code)

Lors de l'utilisation normale de l'émetteur, au relâchement de la touche enfoncée, la manœuvre de l'automatisme continue encore un très court laps de temps prédéterminé. S'il faut interrompre la manœuvre exactement au moment où la touche est relâchée (par exemple, pour effectuer un réglage minimal), il faut activer cette fonction dans le récepteur via le programmeur O-Box. La fonction est désactivée dans la configuration d'usine du récepteur.

4.5 - Activation (ou désactivation) des récepteurs pour l'envoi/réception des commandes radio par l'intermédiaire du réseau BUST4 qui relie deux ou plusieurs automatismes

Dans les installations où plusieurs automatismes sont connectés via « BusT4 », s'il faut commander l'un des auto-

matismes à une distance supérieure à la couverture radio du système récepteur-émetteur, il est possible d'activer cette fonction dans les récepteurs concernés afin d'accroître leur rayon de réception. Cela permet au récepteur qui a reçu la commande via radio de la retransmettre via le câble BusT4 vers le récepteur destinataire (où est mémorisé le code d'identité de l'émetteur qui a envoyé la commande), afin que ce dernier puisse exécuter la commande. La fonction est désactivée dans la configuration d'usine du récepteur. Pour activer (ou désactiver) la répétition et/ou la réception du code via BusT4, programmer convenablement les récepteurs concernés par le biais des programmeurs O-View et O-Box.

4.6 - Blocage de l'accès (par mot de passe) à la programmation du récepteur

Cette fonction est activée par la saisie dans le récepteur (avec le programmeur O-Box/O-View) d'un mot de passe à 10 chiffres maximum, choisi par l'installateur. La fonction permet de protéger toutes les programmations déjà effectuées dans le récepteur. Par ailleurs elle bloque également la capacité d'effectuer une programmation ultérieure via la touche A sur le récepteur (fig. 1) ou par le programmeur O-Box et O-View, si le mot de passe n'est pas connu.

5 CARACTÉRISTIQUES TECHNIQUES

OXIBD	
Typologie	Récepteur bidirectionnel
Décodage	OXIBD: « BD » / « O-code » / « FloR » / « TTS » / « Flo » / « Smilo » OXIBD/A: « BD » / « O-code/A »
Impédance d'entrée	50Ω
Fréquence de réception	433,92 MHz
Fréquence de transmission	433,92 MHz (uniquement BD)

Sorties	4 (sur connecteur « SM » enfichable)
Sensibilité	-108 dBm
Absorption	50 mA (maximum)
Puissance irradiée (ERP)	< 10 mW (OXIBD)
Dimensions (mm)	L 49,5 ; H 41,9 ; P 18
Poids (g)	22
Température de fonctionnement	-20 °C ... +55 °C

• Remarques sur les caractéristiques techniques du produit

- La capacité de réception des récepteurs et la portée des émetteurs sont fortement influencées par les autres dispositifs (par exemple : les alarmes, les casques radio, etc.) qui fonctionnent sur la même fréquence dans l'environnement d'utilisation. Dans ces cas-là, Nice ne peut offrir aucune garantie sur la portée réelle de ses dispositifs.
- Toutes les caractéristiques techniques se réfèrent à une température ambiante de 20°C (+/- 5°C).
- Nice S.p.A. se réserve le droit d'apporter des modifications au produit à tout moment si elle le juge nécessaire, en garantissant dans tous les cas les mêmes fonctions et le même type d'utilisation prévu.

6

MISE AU REBUT DU PRODUIT

Ce produit fait partie intégrante de l'automatisme et doit donc être mis au rebut avec ce dernier.

Comme pour l'installation, à la fin de la durée de vie de ce produit, les opérations de démantèlement doivent être effectuées par du personnel qualifié. Ce produit se compose de divers matériaux : certains peuvent être recyclés, d'autres doivent être mis au rebut. S'informer sur les systèmes de recyclage ou de mise au rebut prévus par les normes en vigueur dans votre région pour cette catégorie de produit.

⚠ ATTENTION ! - Certains composants du produit peuvent contenir des substances polluantes ou dangereuses qui pourraient avoir des effets nuisibles sur l'environnement et sur la santé des personnes s'ils n'étaient pas adéquatement éliminés.

Comme l'indique le symbole ci-contre, il est interdit de jeter ce produit avec les ordures ménagères. Procéder au tri des composants pour leur élimination conformément aux normes locales en vigueur ou restituer le produit au vendeur lors de l'achat d'un nouveau produit équivalent.



⚠ ATTENTION ! - Les règlements locaux en vigueur peuvent prévoir de lourdes sanctions en cas d'élimination abusive de ce produit.

CONFORMITÉ AUX NORMES CNR-210 ET AUX NORMES FCC (PARTIE 15)

L'émetteur/récepteur exempt de licence contenu dans le présent appareil est conforme aux CNR d'Innovation, Sciences et Développement économique Canada applicables aux appareils radio exempts de licence. L'exploitation est autorisée aux deux conditions suivantes : 1) L'appareil ne doit pas produire de brouillage; 2) L'appareil doit accepter tout brouillage radioélectrique subi, même si le brouillage est susceptible d'en compromettre le fonctionnement.

Toutes les changements ou les modifications apportés à cet appareil, sans l'autorisation expresse du fabricant, pourrait annuler l'autorité de l'utilisateur à utiliser l'équipement.

DÉCLARATION UE DE CONFORMITÉ SIMPLIFIÉE

Le soussigné Nice S.p.A. déclare que l'équipement radioélectrique du type OXIBD est conforme à la directive 2014/53/UE.

Le texte complet de la déclaration UE de conformité est disponible à l'adresse internet suivante:

<https://www.niceforyou.com/fr/support>

Signalisation de la led B du récepteur

Clignotements longs > couleur VERTE

À l'allumage :

- 1 ✱ = Codage utilisé : « Flo »
- 2 ✱ = Codage utilisé : « O-Code »/« FloR »
- 3 ✱ = Codage utilisé : « Smilo »
- 5 ✱ = Aucune télécommande mémorisée

Durant le fonctionnement :

- 1 ✱ = Indique que le Code reçu n'est pas en mémoire
- 3 ✱ = Sauvegarde du Code dans la mémoire
- 5 ✱ = Mémoire effacée
- 6 ✱ = Lors de la programmation, indique que le Code n'est pas autorisé pour la mémorisation
- 8 ✱ = Lors de la programmation, indique que la mémoire est pleine

Clignotements courts > couleur VERTE

- 1 ✱ = « Certificat » non valable pour la mémorisation
- 2 ✱ = Lors de la programmation, indique que le Code n'est pas mémorisable car le « certificat » transmet
- 4 ✱ = Sortie en « Mode 2 » ne pouvant pas être gérée sur la logique de commande
- 5 ✱ = Durant la procédure d'effacement, indique que le Code a été effacé

5 * = « Certificat » avec priorité supérieure à celle qui est admissible
6 * = Code non synchronisé
Clignotements longs > couleur ROUGE
1 * = Blocage du Code non original
2 * = Code avec priorité inférieure à celle autorisée
Clignotements courts > couleur ROUGE
1 * = Blocage de la programmation « à proximité »
1 * = Blocage de la mémorisation par « certificat »
2 * = Blocage de la mémoire (saisie PIN)
Clignotements longs > couleur ORANGE
1 * = (au moment de l'allumage, après quelques clignotements verts) Indique la présence d'émetteurs bidirectionnels
Clignotements courts > couleur ORANGE
2 * = Signale activation programmation blocages (à l'allumage)



Nice

Nice S.p.A.

Via Callalta, 1
31046 Oderzo TV Italy
info@niceforyou.com

www.niceforyou.com